

Центробежный насос с торцевыми уплотнениями SDF24

Технические характеристики

Самовсасывание	нет
Работа по сухому ходу	нет
Максимальная вязкость перекачивания жидкости	до 400 сПз
Производительность	до 25 м ³ /час
Высота подачи	до 16 м
Материал корпуса и рабочего колеса	PP (полипропилен), PVDF (поливинилденфторид)
Температура жидкости	+65°C (для PP), +90°C (для PVDF)
Параметры двигателя	1,5 кВт – 2,2 кВт – 3,0 кВт 3Ф, 380 В, 50 Гц
Материал торцевых уплотнений	SiC (карбид кремния) + Carbon (карбон)
Материал уплотнительных колец	EPDM Viton
Тип соединения	BSP Фланцы (опция)



PP



PVDF

Мощность двигателя, кВт	Плотность перекачиваемой жидкости, г/см ³
1,5	До 1,2
2,2	До 1,5
3,0	До 1,9

График производительности

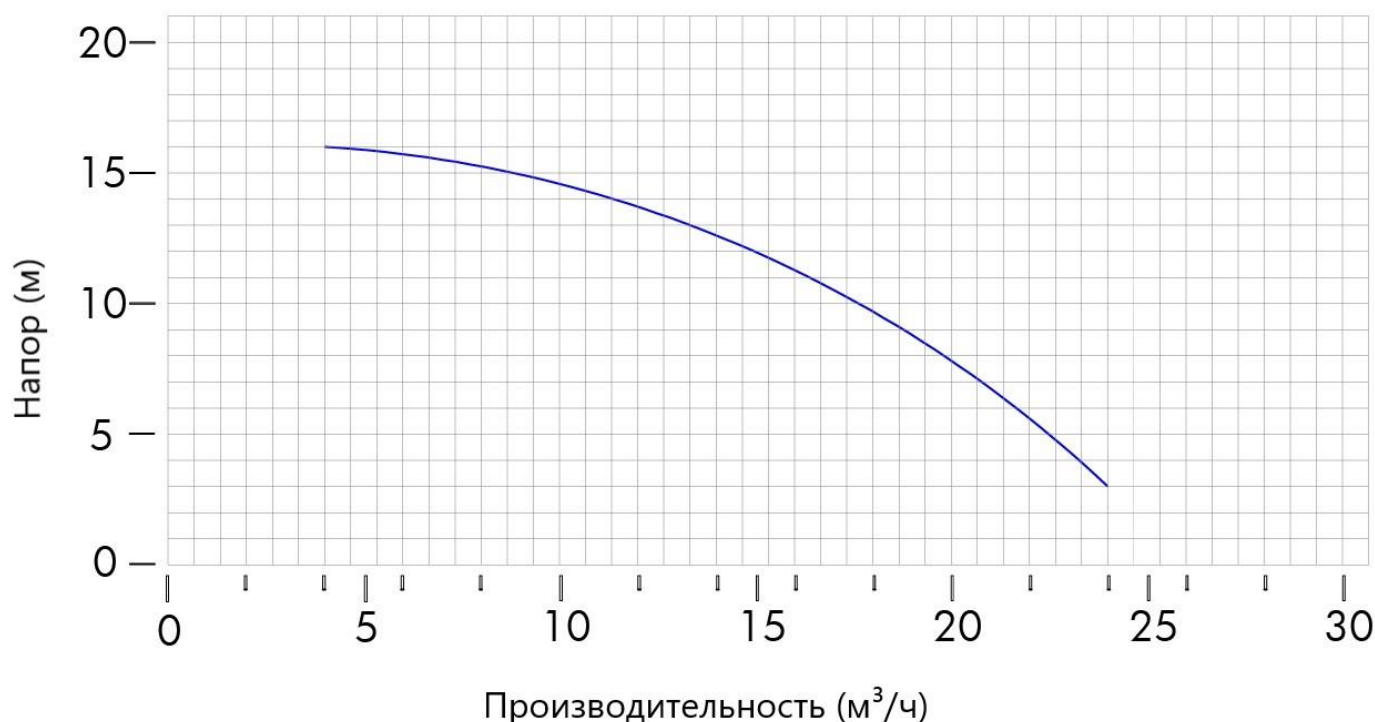

Кривые и рабочие характеристики относятся к насосам со свободной подачей воды при температуре 20 °С и двухполюсным двигателем 50 Гц.

Габаритные размеры, мм

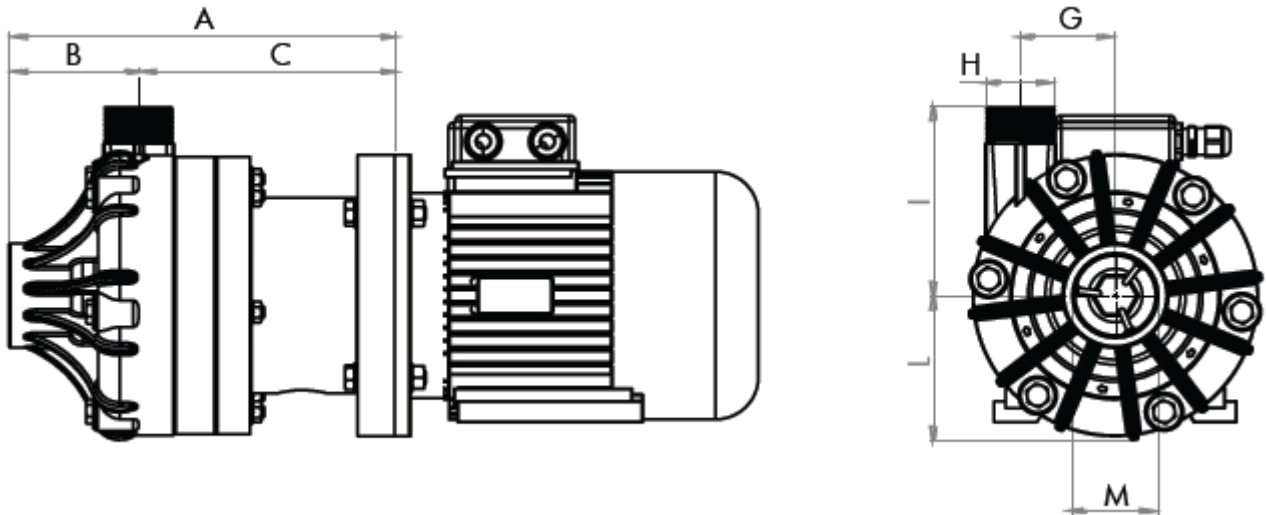

A	B	C	G	H	I	L	M
271	91	180	66	1"1/2	134	103	2"

Габаритные размеры являются ориентировочными и могут варьироваться в зависимости от поставщика электродвигателя.